

地 取付方向 天

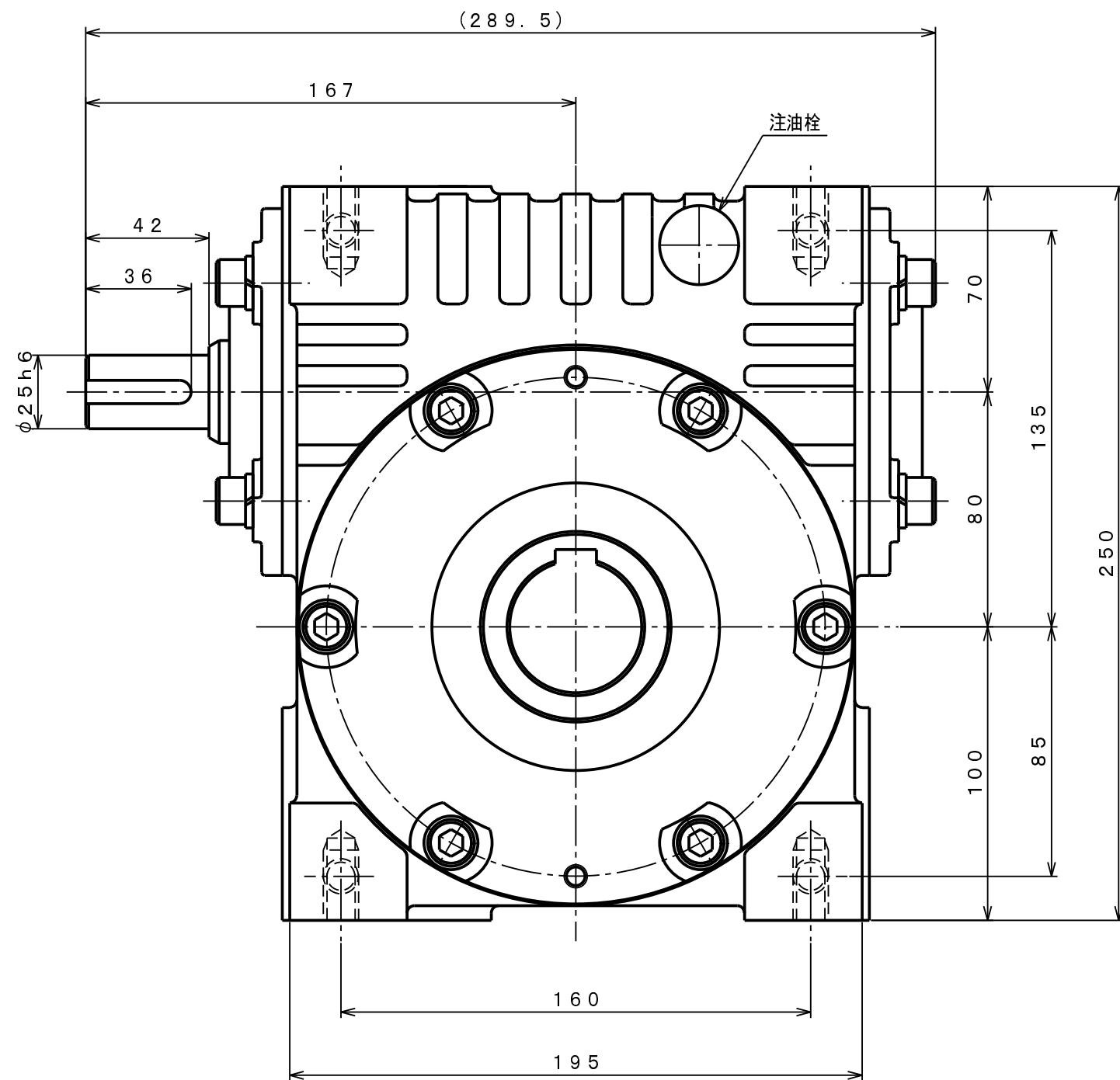
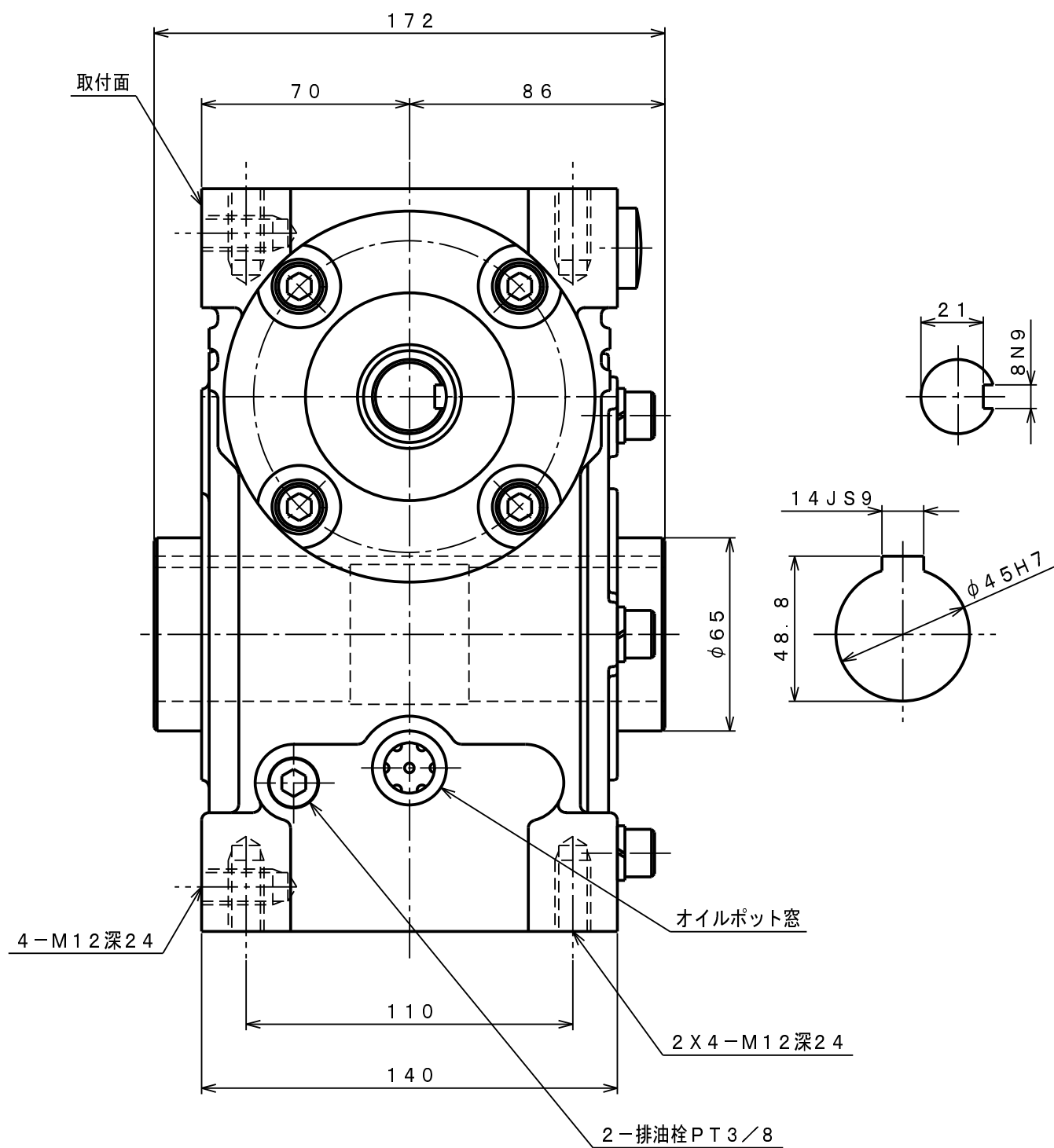

機種	HUKL80	重量 (kg)	約29
品名	外形寸法図 (RT)	縮尺	1/2
図番	HUKL040V2		